



CALEON

Návod na instalaci a použití
POKOJOVÁ JEDNOTKA CALEON

CZ

Obsah	2
Bezpečnostní pokyny	3
Prohlášení	3
Obecné pokyny	3
Změny zařízení	3
Záruka a odpovědnost	3
Likvidace pokojové jednotky	4
Popis pokojové jednotky °CALEON	5
Specifikace	5
Obsah balení	5
Instalace	6
Instalace jednotky °CALEON	6
Příklad zapojení k regulátoru	8
Provoz	9
Přehled – teploty, vlhkost	9
Volba provozního režimu	9
Hlavní menu	9
Menu Servis	10
Menu Servis Nastavení	10
Nastavení programu	10
Nastavení Časového programu	11
Poznámky	12

BEZPEČNOSTNÍ POKYNY

Prohlášení

Výrobce prohlašuje, že jednotka °CALEON je opatřena označením CE a je ve shodě s následujícími právními předpisy:

- Směrnice EU 2014/35/EU - elektrická zařízení v určených mezích napětí (LVD)
- Směrnice EU 2014/30/EU - elektromagnetická kompatibilita (EMC)

Shoda byla ověřena a příslušná dokumentace i Prohlášení o shodě jsou uloženy u výrobce.

Obecné pokyny

Prosím čtěte pozorně!

Tento návod na montáž, připojení a obsluhu obsahuje základní instrukce a důležité informace ohledně bezpečnosti, instalace, uvedení do provozu a optimálního použití pokojové jednotky. Čtěte prosím proto tyto informace pozorně a přečtěte je celé. Informace by měl obdržet zejména specialista a projektant zařízení. Instalaci je nutné provést podle platných norem a předpisů. Instalace musí být provedena kvalifikovaným odborníkem, který je vyškolen na odpovídající úrovni a má oprávnění na montáž elektrických zařízení dle vyhlášky 50/1978 Sb. a ve znění pozdějších předpisů.

Pro uživatele: Věnujte pozornost tomu, aby Vám pracovník, který provedl instalaci, celé zařízení předvedl, vysvětlil jeho funkci a potřebná nastavení pokojové jednotky. Tento návod pak ukládejte poblíž pokojové jednotky. Změny a zásah do přístroje mohou ohrozit bezpečnost a funkci přístroje a celého topného systému.

Změny zařízení

- Zásah do jednotky a její změny jsou zakázány bez písemného povolení výrobce.
- Je také zakázáno instalovat do jednotky jakákoliv přídavná zařízení, která nebyla zkoušena spolu s ní.
- Pokud zjistíte, že jednotku již nelze dále bezpečně používat, např. kvůli poškozené krabičce, okamžitě ji vypněte..
- Díly zařízení či příslušenství, které není v bezvadném stavu, se musí okamžitě vyměnit..
- Používejte pouze originální náhradní díly a příslušenství od výrobce.
- Označení výrobce a distributora nesmí být měněna nebo odstraněna..
- Nastavení musí být prováděno ve shodě s tímto návodem.



Změny zařízení mohou ohrozit bezpečnost a funkčnost nejen regulátoru, ale i celého systému..

Záruka a odpovědnost

Pokojová jednotka byla vyrobena a otestována tak, aby splnila vysoké požadavky na kvalitu a bezpečnost. Platí na ní zákonná záruka v délce 2 let od data prodeje. Záruka ani odpovědnost však nepokrývá zranění osob nebo škodu na majetku, které vznikly z následujících příčin:

- Nedodržení tohoto návodu
- Nesprávná instalace, uvedení do provozu, údržba nebo provoz
- Nesprávně provedené opravy
- Neautorizované konstrukční změny regulátoru
- Do regulátoru byla instalována jakákoliv přídavná zařízení, která nebyla zkoušena spolu s regulátorem
- Škoda vzniklá pokračujícím používáním regulátoru i přes zřejmou závadu
- Použití neoriginálních náhradních dílů
- Použitím regulátoru k jinému účelu, než k jakému je určen
- Provoz při hodnotách mimo meze stanovené ve specifikaci
- Vyšší moc

Likvidace pokojové jednotky

Tato pokojová jednotka podléhá Evropské směrnici RoHS 2011/65/EU o omezení používání některých nebezpečných látek v elektrických a elektronických zařízeních.



Tento spotřebič nesmí být likvidován spolu s komunálním odpadem. Musí se odevzdat na sběrném místě tříděného odpadu, nebo ho lze vrátit při koupi nového spotřebiče prodejci, který zajišťuje sběr použitých přístrojů.

POPIS POKOJOVÉ JEDNOTKY °CALEON

Specifikace



 Krabička	2dílná krabička, plast ABS 75 mm x 95 mm x 19 mm Skleněná přední část
 Displej	Kapacitní dotykový displej Barevný displej, 240x320 bodů úhlopříčka 7 cm
 Ovládání	Intuitivní ovládání
 Jazyk	Čeština Angličtina Němčina Italština Španělština Řečtina

Elektrické hodnoty:

Napájení	12 - 24 VDC +/- 10%
Spotřeba	0,5 W - 1,0 W
El. krytí	IP20
Třída krytí / kategorie přepětí	III / II

Max. délka kabelů

CAN	Do 3 metrů délky kabelu je možné použít nestíněnou dvoulinku. Pokud je délka kabelu větší než 3 metry, je nutno použít stíněnou kroucenou dvoulinku a připojit stínění na jeden konec ochranného vodiče.
-----	--

Přípustné okolní podmínky

během provozu	0 °C - 50 °C, bez kondenzující vlhkosti
při přepravě/skladování	0 °C - 60 °C, bez kondenzující vlhkosti

Rozsah měření

Mimo rozsah měření jsou odchylky větší	
Integrované teplotní čidlo	0 °C - 60 °C Přesnost +/- 1 °C Rozlišení 0,1 °C
Integrované čidlo vlhkosti	0 % - 100 % r.v. Přesnost +/- 6 % Rozlišení 0,1 %

Další specifikace

Způsob montáže	na stěnu, s el. krabicí nebo bez ní
Hodiny reálného času	RTC s rezervou napájení 24 hodin

Obsah balení

- Pokojová jednotka °CALEON
- 2 vruty 3,5 x 35 mm a 2 hmoždinky 6 mm k instalaci na stěnu
- 2 jednopólové konektory, konektor CAN s připojovacími kabely, konektor CAN se zakončovacím odporem, zakončovací odpor °CALEON, pomůcka na otevření konektorů
- Návod na instalaci °CALEON

Instalace jednotky °CALEON

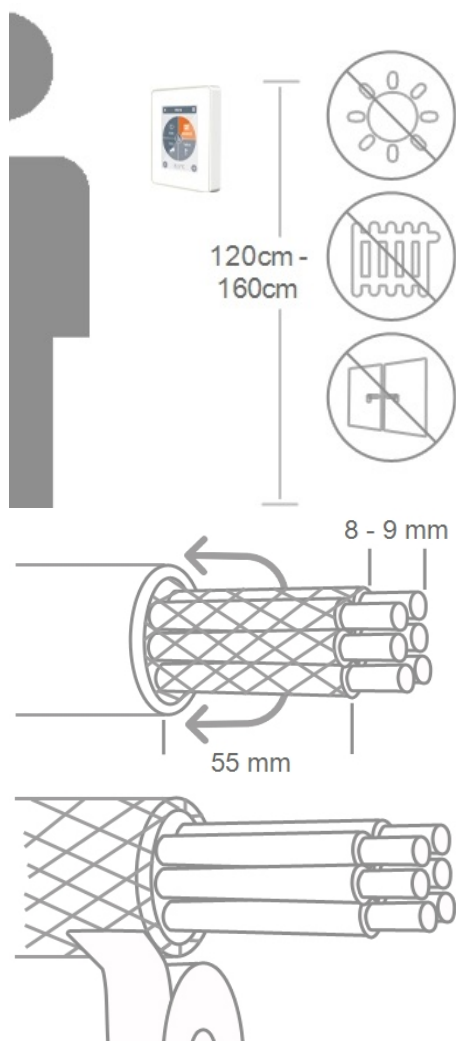

Namontujte jednotku na vhodné místo.



Dejte pozor na vhodné prostředí. Je třeba se vyhnout přímému slunečnímu svitu a blízkým zdrojům tepla a chladu, např. radiátorům a oknům.

Odstraňte izolaci z konců kabelů, nasuňte přes ně ochranný vodič a podle potřeby odstraňte výplňový materiál.

Při montáži základny jednotky na stěnu musí být připojovací kabely co nejkratší. Pro montáž přímo na stěnu se doporučuje max. délka 40 mm. Dlouhé smotky drátů uvnitř jednotky mohou být zdrojem potíží.

Při montáži základny jednotky na plastovou elektroinstalační krabici musí být připojovací kabely co nejkratší (odstranění izolace kabelů v délce max. 55 mm.). Dejte pozor na to, aby přebytky kabelů byly smotané v krabici, protože dlouhé smotky drátů uvnitř jednotky mohou být zdrojem potíží.

Odstraňte izolaci z posledních 8-9 mm jednotlivých vodičů. Oddělte stínění a ve vhodném místě ho připojte na ochranný vodič (v jednotce nebo v krabici CAN).



Jakýkoli kontakt mezi ochranným vodičem a deskou s obvody může mít za následek závažnou škodu.

Odizolujte kabel v délce max. 75 mm a odstraňte izolaci z posledních 7-10 mm jednotlivých vodičů.

Montáž na plastovou elektroinstalační krabici

Přišroubujte základnu regulátoru na krabici pomocí vrtů (3.0 x 16).

Montáž přímo na stěnu

Přidržte si zadní část krabičky na zvoleném místě na stěně a poznačte si umístění dvou montážních otvorů. Ujistěte se, že je montážní místo rovné, aby se krabička po přišroubování nekroutila. Vrtačkou s vrtákem o průměru 6 mm vyvrtejte 2 otvory ve vyznačených místech a zastrčte do nich hmoždinky. Zasuňte vruty a lehce je zašroubujte. Srovnejte krabičku do požadované polohy a oba vruty dotáhněte.

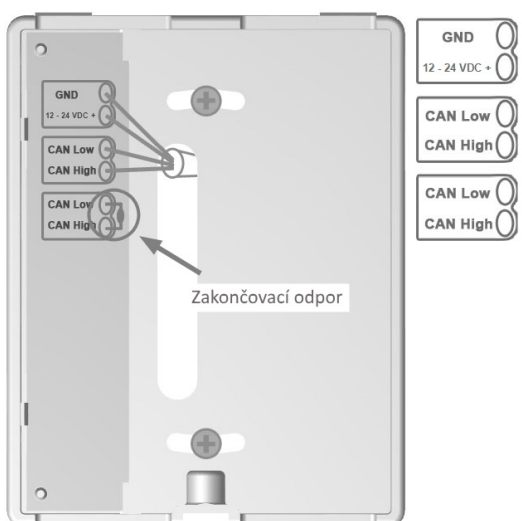
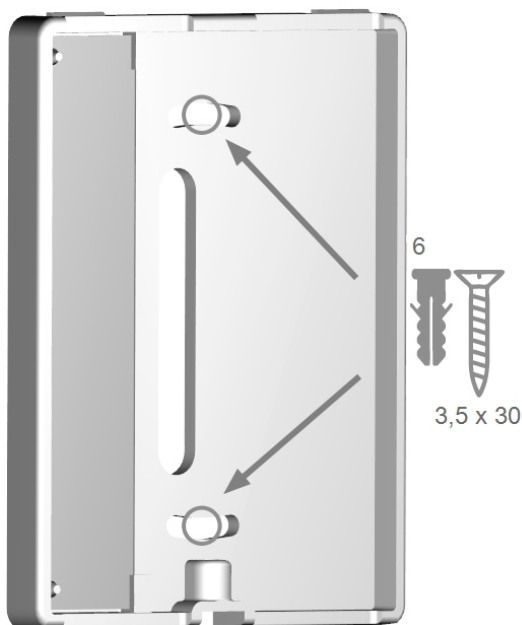

Otevřete svorky pomocí přiloženého nástroje a zapojte elektrické kabely dle popisu.



Napájení 12 - 24 V \pm , nesprávná polarita může poškodit regulátor!



První a poslední zařízení sériově zapojené v síti CAN musí být opatřeno zakončovacím odporem.

Zapojení na opačném konci (regulátor) naleznete v odpovídajícím schématu zapojení v návodu k regulátoru.

Vraťte zpět krabičku jednotky a přišroubujte k základně. Zapněte napájecí napětí a spusťte °CALEON.



Do menu Uvedení do provozu lze vstoupit z menu Expert kdykoliv.

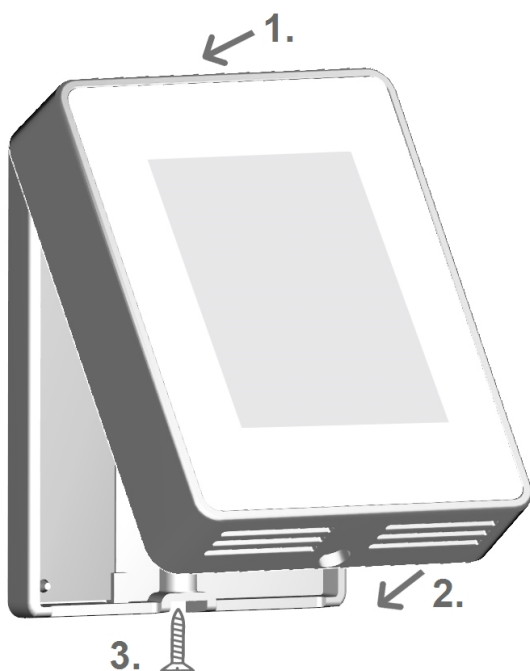

Příklad zapojení k regulátoru

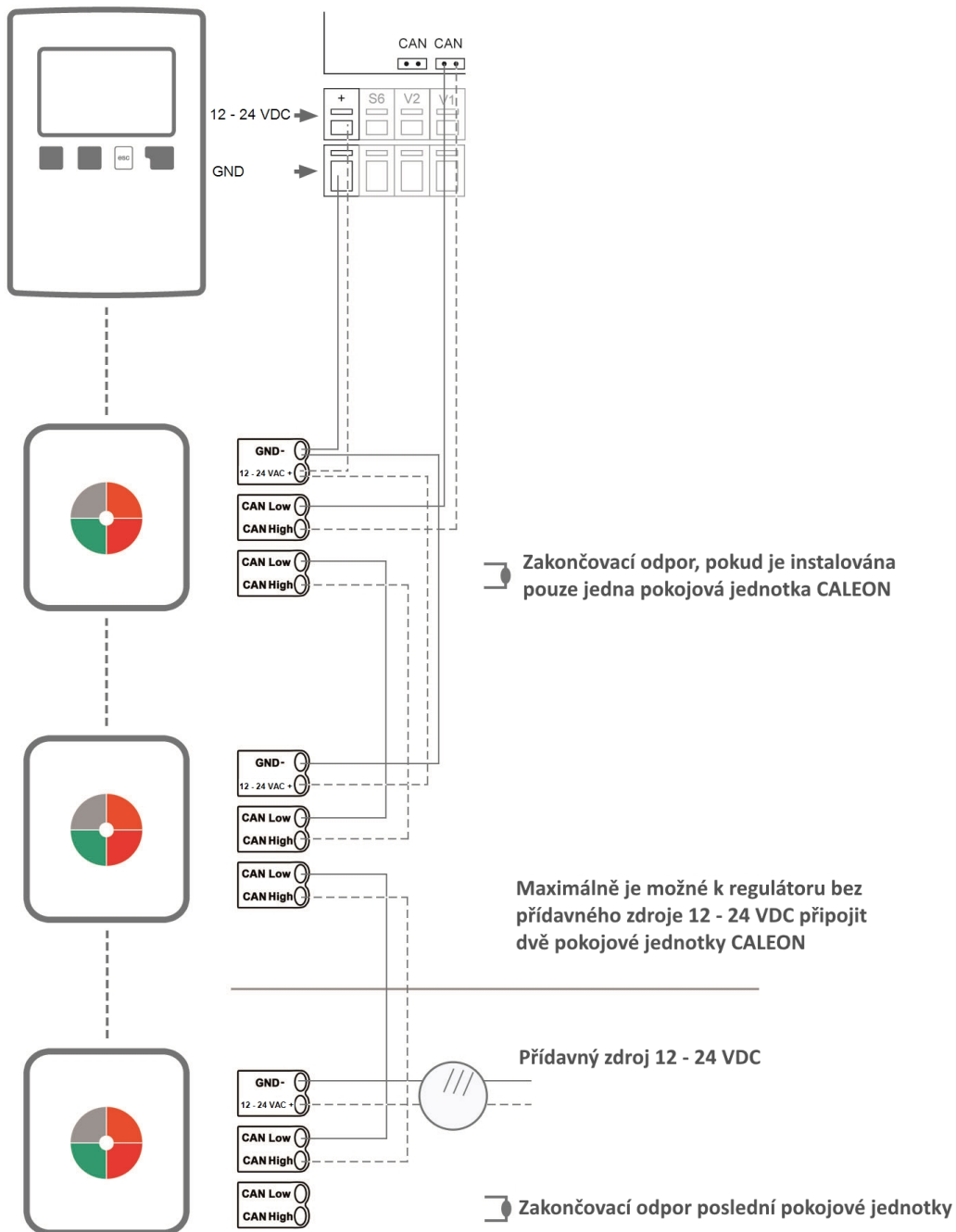

Přehled – teploty, vlhkost

Zde se zobrazuje pokojová teplota a vlhkost a současně venkovní teplota. V případě nečinnosti se zařízení po 60 s automaticky přepne na tento přehled.



Pokojová teplota

Zde se zobrazuje teplota ve zvoleném prostoru v krocích po 0,1°C.

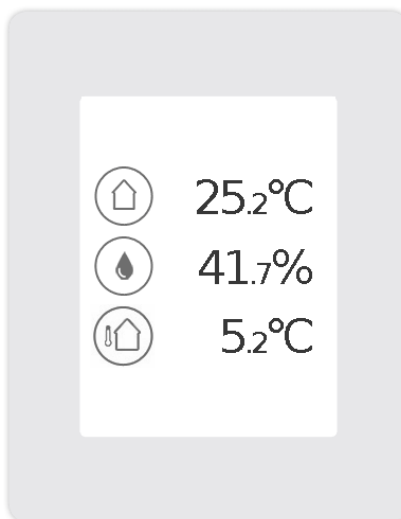

Pokojová vlhkost

Zde se zobrazuje relativní vlhkost ve zvoleném prostoru v krocích po 0,1%.



Venkovní teplota

Toto je venkovní teplota v krocích po 0,5°C, naměřená regulátory TRS.

Volba provozního režimu



Zpět

Návrat zpět na přehled.



Místo/Pokoj

Zobrazuje zvolené místo/pokoj.



Minus/Plus

Změna aktuální požadované teploty +/- 0.5 ° C.

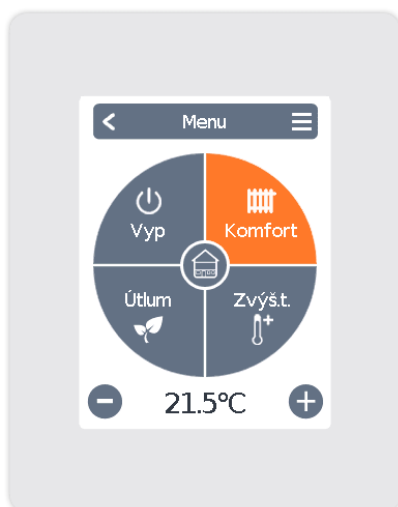

Hlavní menu

Vstup do hlavního menu

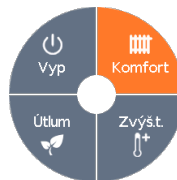

Provozní režimy

Informace o tom, který provozní režim (Komfort, Útlum, Zvýšení teploty a Vyp) je zvolen. Zvolený režim je zobrazen barevně. Pomocí tlačítek plus a mínus je možno nastavit požadovanou teplotu v jednotlivých režimech.

Hlavní menu

Přehled > Provozní režim > Hlavní menu



Časy

Nastavení časů vytápění pro jednotlivé dny v týdnu s funkcí kopírování do následujících dnů.

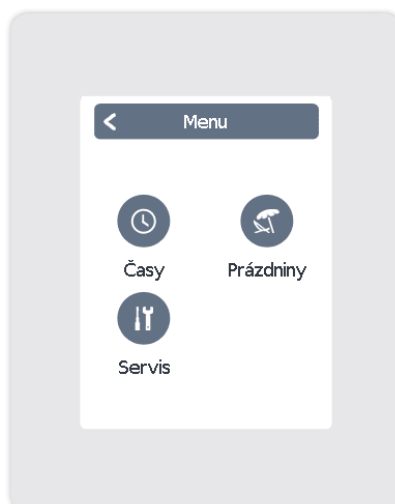

Prázdniny

Nastavení časů a teplot na dobu nepřítomnosti.



Servis

Standardní nastavení jako jazyk, čas a datum, funkční varianty a tovární nastavení.

Menu Servis

Přehled > Provozní režim > Hlavní Menu > Servis

Jazyk

Nastavení jazyka zařízení.

Čas, datum

Nastavení času a data a automatický přechod léto/zima.

Nastavení

Nastavení základních funkcí, např. kalibrace čidel, umístění a uvedení do provozu.

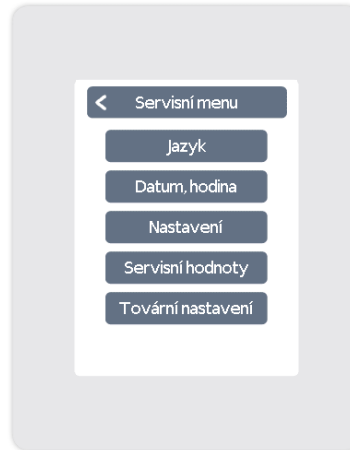

Servisní hodnoty

Informace o verzi zařízení, vč. CAN ID zařízení v síti

Tovární nastavení

Zde se obnoví tovární nastavení jednotky.

Menu Servis Nastavení

Přehled > Provozní režim > Hlavní Menu > Servis > Nastavení

Zařízení

Zde je možné přizpůsobit korekci čidel, jas displeje a další nastavení pokojové jednotky.

Místnosti

V tomto menu se nastavuje, ve které místnosti je °CALEON nainstalovaný.

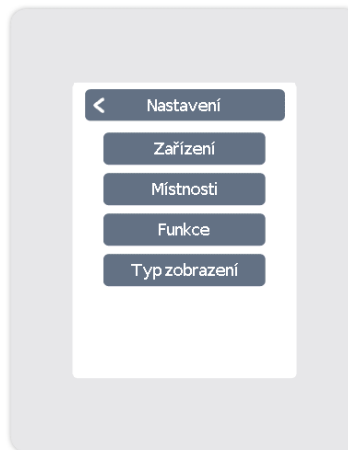

Funkce

V menu Funkce je možné nastavit všechny dostupné funkce připojeného regulátoru.

Typ zobrazení

Nastavení typu zobrazení jednotky - normální (plná funkčnost), nebo jednoduché (základní zobrazení).

Nastavení programu

Přehled > Provozní režim > Hlavní Menu > Časy

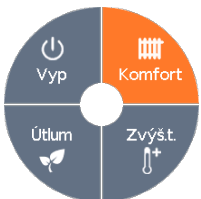

Provozní režimy

Volba provozního režimu pro jednotlivé sekce vytápění.



Předchozí/Následující den

Vybere nastavený den.

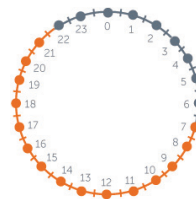
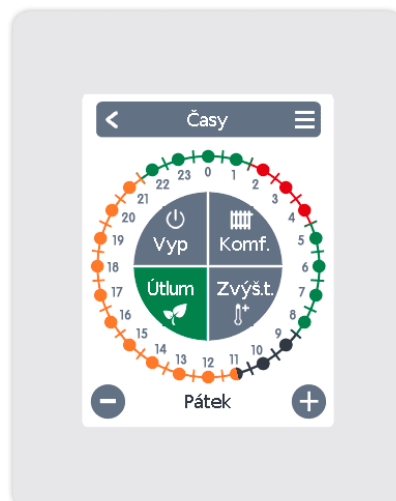

Hodiny

Grafické zobrazení výběru v úsecích po 30 minutách.



Menu

Otevře funkci kopírování. Tato funkce umožňuje zkopírovat program vytápění do dalšího dne, buď Po-Pá nebo Po-Ne.

Nastavení Časového programu

Krok 1

Pomocí tlačítek plus a mínus vyberte požadovaný den.

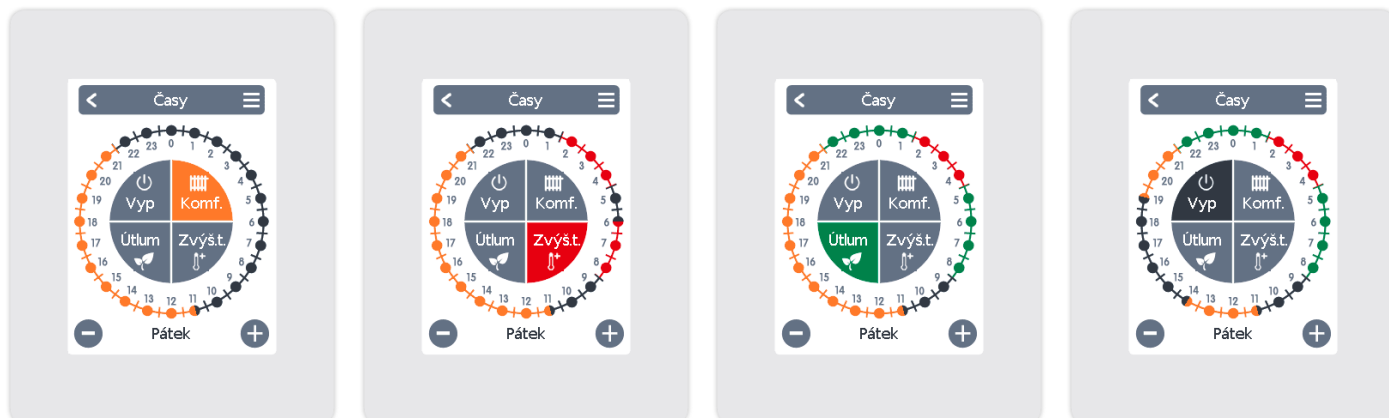

Krok 2

Zvolte první otopný režim (Komfort) – ukazováčkem nastavte požadovanou dobu trvání. Zvolený časový úsek se obarví do barvy zvoleného otopného režimu (Komfort = oranžová).

Krok 3

Pokračujte k dalšímu režimu (Zvýš.t.) a opakujte předchozí postup, vyberte čas pro režim Zvýšení teploty.

Krok 4

Přejděte k dalšímu režimu (Útlum) a opakujte předchozí postup, vyberte čas pro režim Útlum.

Krok 5

Pokračujte k dalšímu režimu (Vyp) a opakujte předchozí postup, vyberte čas pro režim Vyp.

Krok 6

Když nastavíte všechny časy, můžete pomocí tlačítka menu nastavit jiné časy pro následující den, nebo již nastavený program zkopírovat do dnů Pondělí-Pátek nebo Pondělí-Neděle.

Závěrečné prohlášení

Přestože jsme tvorbě tohoto návodu věnovali maximální možnou péči, nelze vyloučit možnost, že jsou některé informace nesprávné nebo nekompletní. Vyhrazujeme si právo na omyly a technické změny.