

Regulus

www.regulus.cz

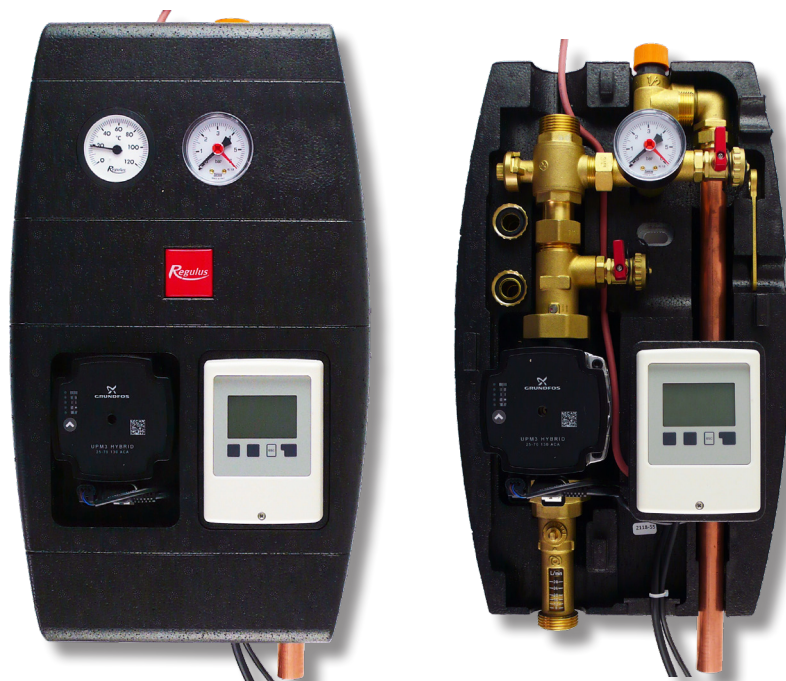

CSE SOL G SRS1T

Návod na instalaci a použití
SOLÁRNÍ ČERPADLOVÁ SKUPINA CSE SOL G SRS1T

CZ

CSE SOL G SRS1T

1. Úvod

Solární čerpadlová skupina CSE SOL G SRS1 T je vybavena solárním čerpadlem nejnovější generace, které umožňuje interně volbou vhodného režimu či externě pomocí signálu PWM řídit průtok. Při použití signálu PWM není nutné složité nastavování hodnoty potřebného průtoku, čerpadlová skupina jej zajišťuje automaticky, dle aktuálních podmínek slunečního svitu. Solární systém tak vždy pracuje s maximální možnou účinností.

2. Popis čerpadlové skupiny

Základní charakteristika	
Použití	<p>Solární čerpadlová skupina obsahuje všechny potřebné komponenty pro běžný a hospodárny provoz solárního systému.</p> <p>K čerpadlové skupině je možné připojit elektrické topné těleso dohřevu o výkonu až 3 kW nebo plynový kotel případně jiný spínaný zdroj tepla. Spínání a vypínání zdroje tepla řídí regulátor. Zdroj tepla musí být připojen na bezpotenciálový spínací kontakt regulátoru.</p> <p>Topné těleso není součástí dodávky.</p>
Popis	<p>Skupina se skládá z čerpadla UPM3 Hybrid 25-70 , regulátoru SRS1 T, zpětného a pojistného ventilu, dvou kulových kohoutů, tlakoměru, teploměru, izolace a montážní sady.</p> <p>Čerpadlová skupina dále obsahuje:</p> <ul style="list-style-type: none">• výstup pro připojení expanzní nádoby• výstup z pojistného ventilu včetně prodlužovacího potrubí vyvedeného pod čerpadlovou skupinu pro snazší připojení• kohouty pro napouštění, vypouštění a doplňování solárního systému• připojené teplotní čidlo do spotřebiče (kabel o délce 4 m)• solární teplotní čidlo (kabel o délce 2 m, izolace ze silikonu)• napájecí kabel 230 V s vidlicí do zásuvky (kabel o délce 3 m, izolace z PVC)
Instalace	Na nádrž nebo na zeď
Pracovní kapalina	Směs voda-glykol (max. 1:1)

Objednací kód dle připojovacího rozměru		
Připojení	G 3/4" M	G 1" M
Rozsah měření průtoku	2-12 l/min	8-28 l/min
Objednací kód	18969	18960

3. Parametry čerpadlové skupiny

Parametry čerpadlové skupiny CSE SOL G SRS1 T	
Max. pracovní teplota kapaliny	110 °C
Max. pracovní tlak	6 bar
Min. tlak v systému	1,3 bar při zastaveném čerpadle
Spínání zdroje	bezpotenciálový kontakt (max. 3 kW)
Max. spínaný proud	13 A / 230 V
Napájení	230 V, 50 Hz
Elektrické krytí	IP20
Teplota okolí	5 - 40 °C
Max. relativní vlhkost	85% při 25 °C
Celkové rozměry	470 x 265 x 120 mm
Celková hmotnost	7,0 kg

Minimální hodnoty provozního tlaku**

Hodnoty min. provozního tlaku v sacím hrdle čerpadla v závislosti na teplotě	0,8 bar při 50 °C 1,2 bar při 90 °C 1,8 bar při 110 °C
--	--

** u běžných instalací je tato podmínka splněna při nastavení výchozího tlaku v soustavě podle vzorce (viz návod pro kolektory):
 $p = 1,3 + 0,1 \cdot h$ [bar], kde je h ... výška od manometru do středu kolektorového pole [m]

Vnitřní elektrické zapojení čerpadlové skupiny

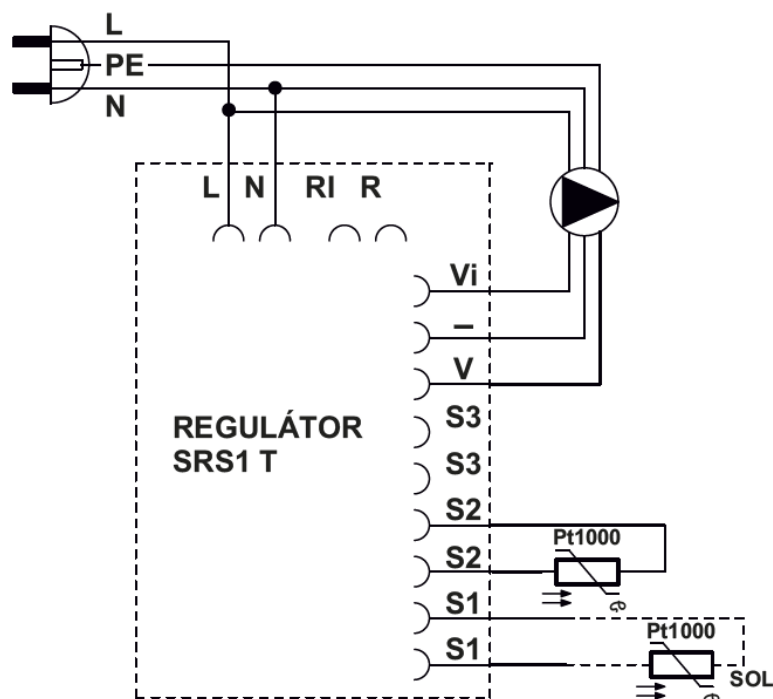

- L** fázový vodič
- N** nulový vodič
- RI, R** bezpotenciálový spínací kontakt
- Vi** vstup zpětného signálu iPWM
- GND PWM
- V** výstup řídicího signálu PWM
- S2** čidlo 2 (solární spotřebič)
- S1** čidlo 1 (kolektor)

Čidlo S3 není součástí dodávky. Při použití solární čerpadlové skupiny v případech, kdy je čidlo S3 vyžadováno je nutné ho objednat jako příslušenství (viz strana 5) a připojit dle návodu pro regulátor SRS1 T.

Závislost odporu na teplotě pro čidla Pt1000

°C	0	10	20	30	40	50	60	70	80	90	100
Ω	1000	1039	1077	1116	1155	1194	1232	1270	1308	1347	1385

3.1 Graf tlakové ztráty čerpadlové skupiny

Průtokoměr 2-12 l/min

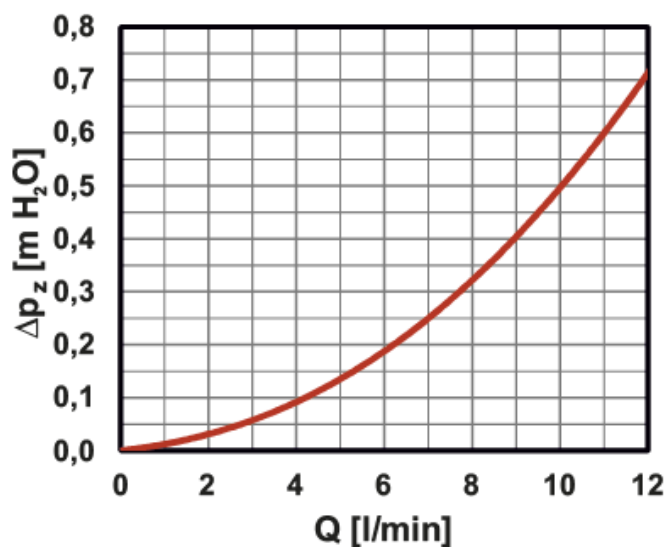

Průtokoměr 8-28 l/min

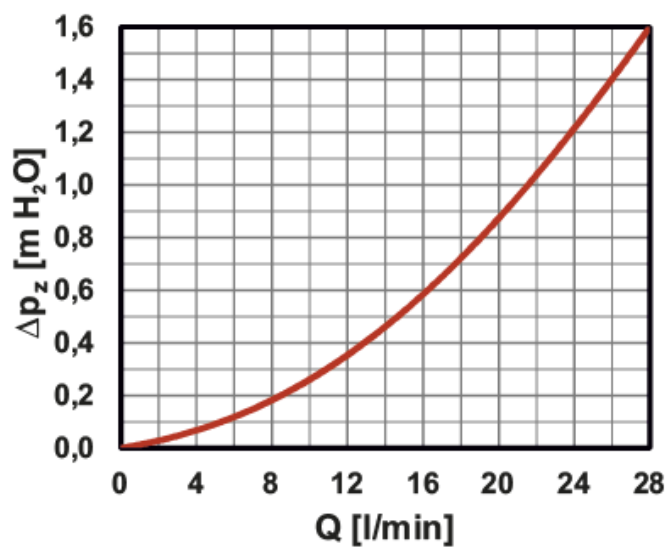

4. Komponenty čerpadlové skupiny

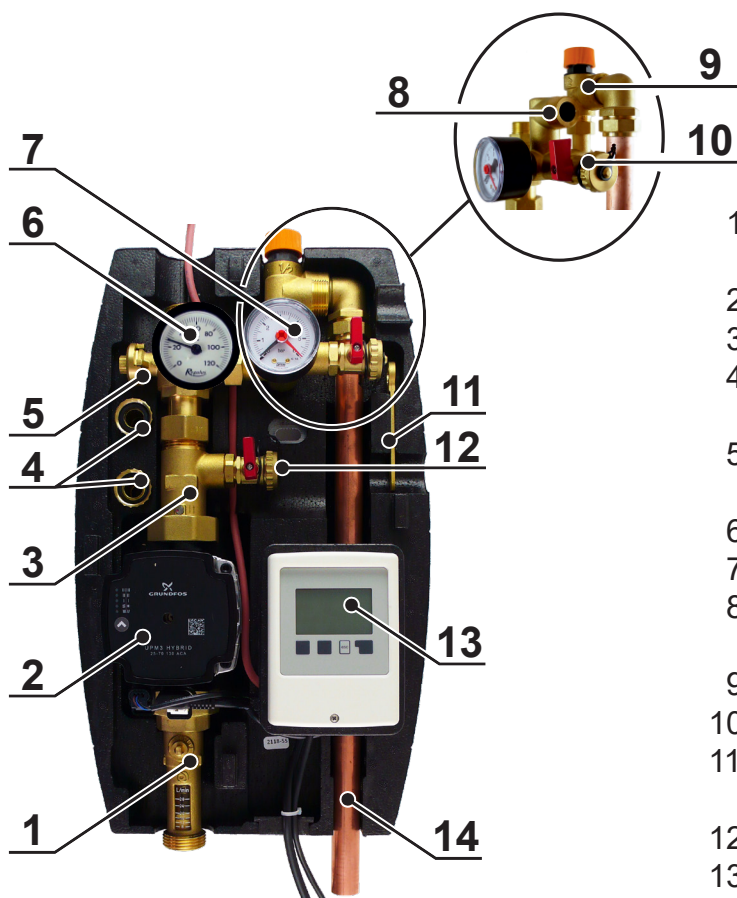

- 1 - UKAZATEL PRŮTOKU S KULOVÝM KOHOUTEM
- 2 - OBĚHOVÉ ČERPADLO
- 3 - ZPĚTNÝ VENTIL
- 4 - NÁTRUBEK PRO HADICE NA VYPUŠTĚNÍ A NAPOUŠTĚNÍ SYSTÉMU
- 5 - KULOVÝ KOHOUT S ODBOČKOU PRO BEZPEČNOSTNÍ SKUPINU
- 6 - TEPLMĚR (VE VRCHNÍ ČÁSTI IZOLACE)
- 7 - TLAKOMĚR
- 8 - VÝSTUP PRO PŘIPOJENÍ EXPANZNÍ NÁDOBY 3/4" M
- 9 - POJISTNÝ VENTIL 6 bar
- 10 - NAPOUŠTĚCÍ KULOVÝ KOHOUT
- 11 - KLÍČ PRO OVLÁDÁNÍ KULOVÉHO KOHOUTU S ODBOČKOU
- 12 - VYPUŠTĚCÍ KULOVÝ KOHOUT
- 13 - ELEKTRONICKÝ REGULÁTOR SRS1 T
- 14 - ODTOKOVÉ POTRUBÍ POJISTNÉHO VENTILU Ø22 mm

4.1 Zpětný ventil

Zpětný ventil zamezuje samotížnému vychlazování zásobníku v době kdy nesvítí slunce. Je umístěn mezi kulovými kohouty a lze jej proto vyjmout a vyčistit, aniž by se musela vypustit solární kapalina z celého okruhu.



Pokud je značka vlevo, zpětný ventil je nastavený do polohy pro běžný provoz. Pokud potřebujete ventil otevřít (např. pro vypuštění kapaliny ze systému) otočte ovládání zpětného ventilu červenou tečkou doprava. Funkce zpětného ventilu tím tak bude vyřazena z provozu.

! Pro správný provoz čerpadlové skupiny při běžném použití je důležité, aby bylo ovládání zpětného ventilu vždy ve správné poloze, tedy značka vlevo (viz obrázek).

Správná poloha při provozu.

4.2 Kulové kohouty

Kulové kohouty slouží k oddělení čerpadlové skupiny od solárního okruhu. Při servisu (včetně čištění zpětného ventilu) tak není třeba vypouštět kapalinu ze solárního systému. Pro větší pevnost hydraulické části čerpadlové skupiny je horní kulový kohout připevněn k upevňovacímu zadnímu plechu.

Horní kulový kohout je ovládaný pákou, která není na kohoutu při provozu umístěna. Pro ovládání spodního kulového kohoutu, jenž je součástí ukazatele průtoku, je zapotřebí použít klíč nebo kleště. Otočením páky, případně klíče nebo kleští o 90° doprava dojde k uzavření kulového kohoutu. K jeho otevření dojde při otočení pákou doleva. Před uzavřením/otevřením kulového kohoutu je nejprve nutné sejmut vrchní část izolace. Díky tomu je uzavírání systému vyhrazeno pouze montážním nebo servisním technikům. Uživatel tak nemůže jednoduše uzavřít solární okruh a způsobit stagnaci a následnou degradaci solární kapaliny.

Kulové kohouty jsou opatřeny ucpávkou se dvěma O-kroužky o rozměrech 8,7 x 1,8 mm, které lze jednoduše vyměnit po sejmutí ovládacího prvku s dorazy a povolení matice ucpávky klíčem velikosti 21.

POZOR! DŮLEŽITÉ!

Pojistný ventil, expanzní nádoba a horní napouštěcí kulový kohout zůstávají vždy propojené se solárním systémem, tedy i v případě kdy jsou kulové kohouty uzavřeny! Z tohoto důvodu se je nikdy nesnažte oddělit od naplněného solárního systému, protože hrozí těžké ublížení na zdraví a poškození solárního systému!

Odpadní potrubí pojistného ventilu nikdy neuzavírejte, vždy musí být volné pro případný únik kapaliny z pojistného ventilu!

5. Příslušenství

Příslušenství (není součástí dodávky)	Objednací kód
Teplotní čidlo Pt1000 s kabelem 4 m (čidlo S3)	9109
Šroubení Cu 22 x Cu 22, přímé	7629
Šroubení Cu 22 x G 3/4" M, přímé	13695

Toto příslušenství není součástí dodávky. Šroubení (7629 a 13695) slouží pro připojení odpadního potrubí k pojistnému ventilu. Teplotní čidlo Pt1000 (9109) je nutné při použití čerpadlové skupiny dle schémat číslo 1, 2 a 3 (viz kapitola 7.3).

6. Možnosti montáže

Solární čerpadlová skupina je určena k montáži na stěnu nebo nádrž. V zadním dílu izolace jsou dva montážní otvory. Spodní otvor je přístupný pouze pokud je ze zadního dílu izolace vyjmut elektronický regulátor a elektroinstalační krabice (viz spodní obrázek).

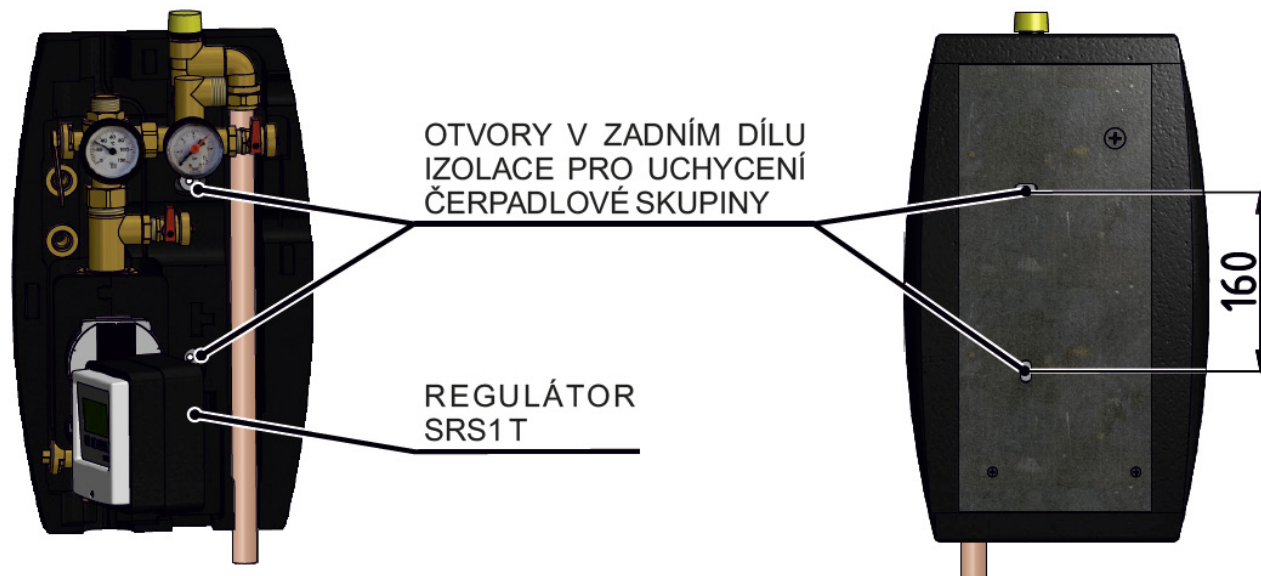

Součástí dodávky je montážní sada, pomocí které se čerpadlová skupina připevní na určené místo.



7. Schéma zapojení čerpadlové skupiny

7.1 Schéma varianty s elektrickým topným tělesem

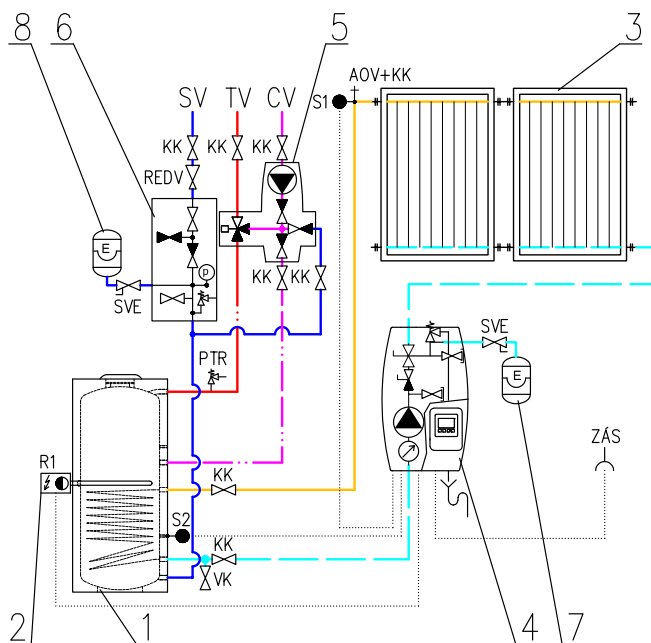

LEGENDA

- 1 - Zásobníkový ohřivač TV
- 2 - Elektrické topné těleso s termostatem (typ ETT-M, ETT-N, ETT-D)
- 3 - Sluneční kolektory
- 4 - Solární čerpadlová skupina
- 5 - Čerpadlová skupina cirkulace TV - CSE TVMIX ZV
- 6 - Pojistná sada k ohřivači TV
- 7 - Expanzní nádoba solární
- 8 - Expanzní nádoba TV

- SV - Studená voda
TV - Teplá voda
CV - Cirkulace TV

- KK - Kulový kohout
ZV - Zpětný ventil
AOV - Automatický odvzdušňovací ventil
PTR - Teplotní a tlakový PTR ventil
REDV - Redukční ventil (volitelně)
VK - Vypouštěcí kohout
SVE - Servisní ventil expanzní nádoby
ZÁS - Zásuvka 230 V AC, 50 Hz
S1 - Teplotní čidlo kolektoru Pt1000
S2 - Teplotní čidlo zásobníku Pt1000
R - Relé R1 regulátoru SRS 1 T (bezpotenciál.) - přívodní fáze
R1 - Relé R1 regulátoru SRS 1 T (bezpotenciál.) - spínaný kontakt
V-Vi - oběhové čerpadlo SOL s PWM (zapojeno)

DETAIL SVORKOVNICE SRS 1 T

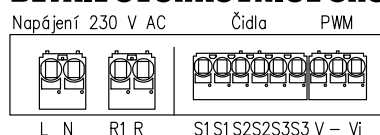

7.2 Schéma varianty s plynovým kotlem

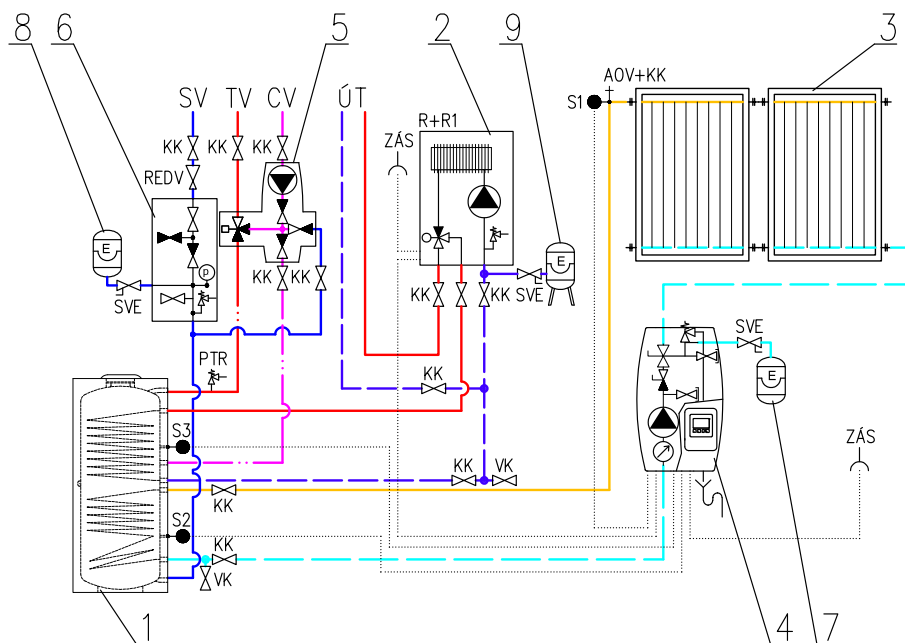

LEGENDA

- 1 – Zásobníkový ohřivač TV
- 2 – Kotel (el./plyn/...) ovládaný bezpotenciálovým kontaktem
- 3 – Sluneční kolektory
- 4 – Solární čerpadlová skupina
- 5 – Čerpadlová skupina cirkulace TV
- 6 – Pojistná sada k ohřivači TV
- 7 – Expanzní nádoba solární
- 8 – Expanzní nádoba TV
- 9 – Expanzní nádoba ÚT

- SV – Studená voda
- TV – Teplá voda
- CV – Cirkulace TV
- ÚT – Ústřední vytápění

- KK – Kulový kohout
- ZV – Zpětný ventil
- AOV – Automatický odvzdušňovací ventil
- PTR – Teplotní a tlakový PTR ventil
- REDV – Redukční ventil (volitelně)
- VK – Vypouštěcí kohout
- SVE – Servisní ventil expanzní nádoby
- ZÁS – Zásuvka 230 V AC, 50 Hz
- S1 – Teplotní čidlo kolektoru Pt1000
- S2 – Teplotní čidlo zásobníku spodní Pt1000
- S3 – Teplotní čidlo zásobníku horní Pt1000
- R+R1 – Relé R1 regulátoru SRS 1 T (bezpotenciál.)
- V-Vi – oběhové čerpadlo SOL s PWM (zapojeno)

DETAIL SVORKOVNICE SRS 1 T

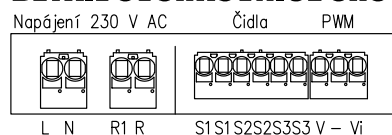

7.3 Přehled schémat zapojení

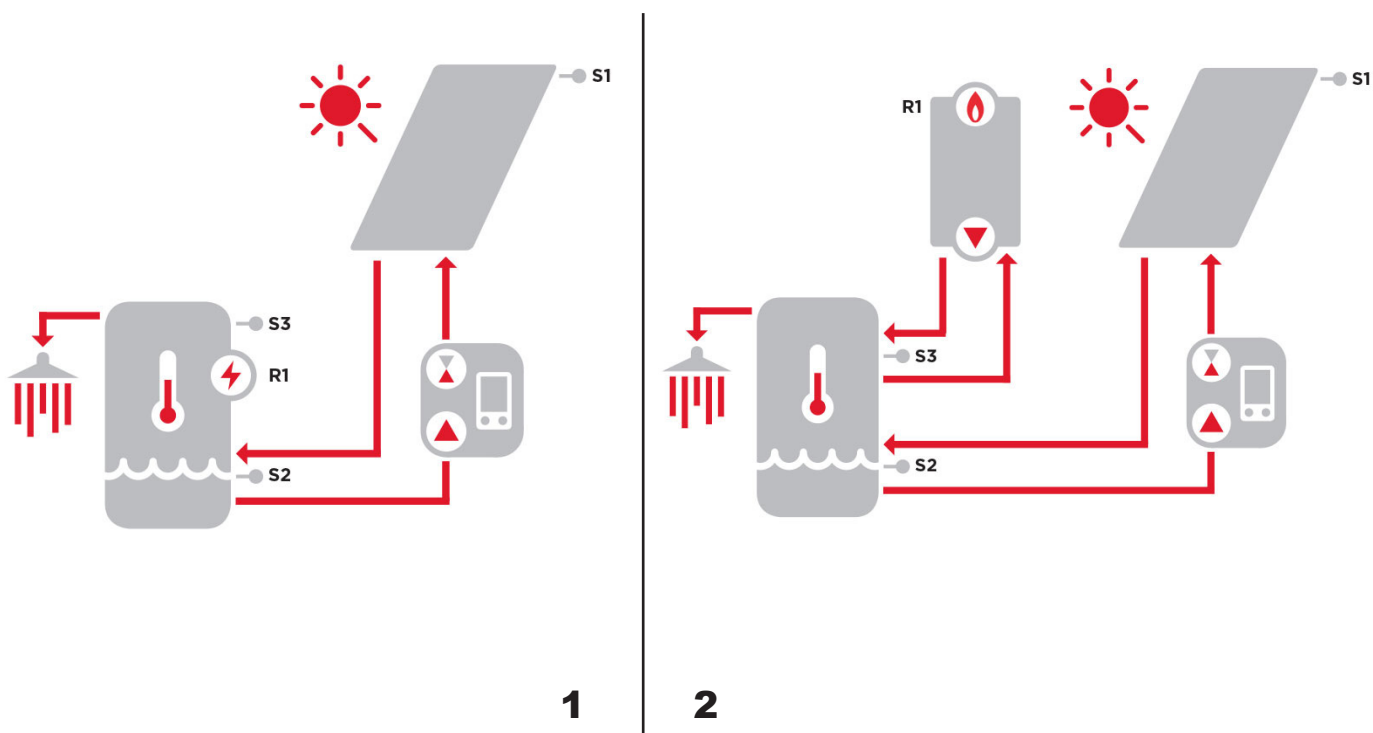

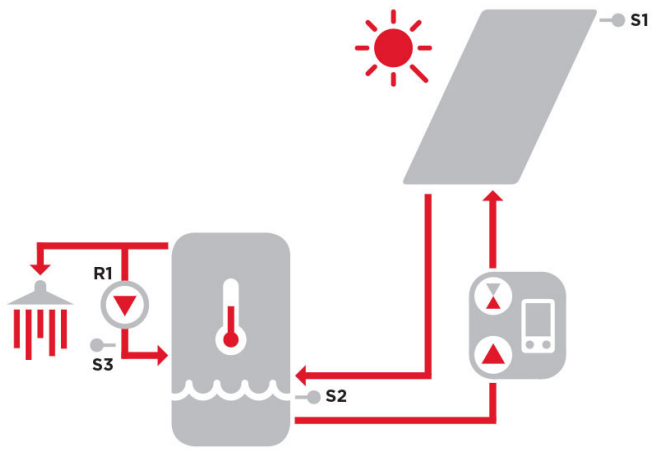

3

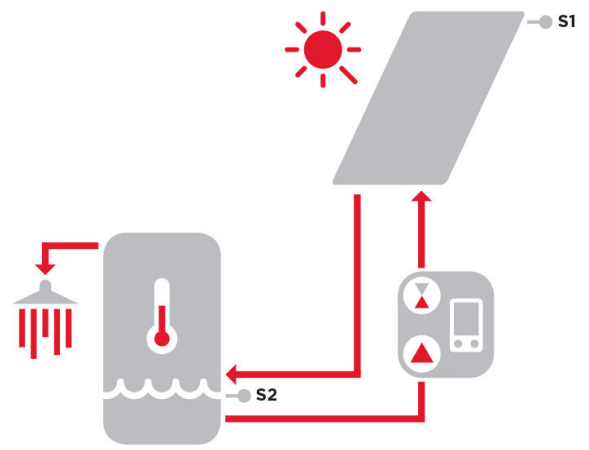

4

5

6

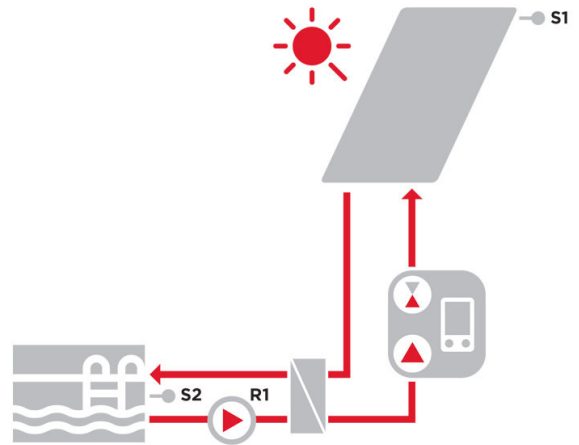
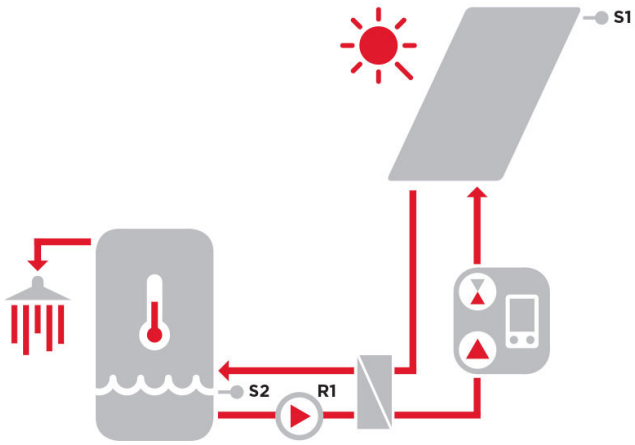

8. Čerpadlo UPM3 HYBRID 25-70

Ovládání čerpadla

Oběhové čerpadlo může být řízeno:

- interně bez signálu PWM volbou vhodného režimu a křivky čerpadla.
- externě pomocí ovládacího signálu PWM C (profilem pro použití v solárních soustavách)

POZOR – DŮLEŽITÉ

Čerpadlo umožňuje i ovládání signálem PWM A (profil pro použití v otopných soustavách).

Tento režim se nesmí použít pro solární systémy.

Používání režimu PWM A by vedlo k poškození systému.

Výkonové křivky

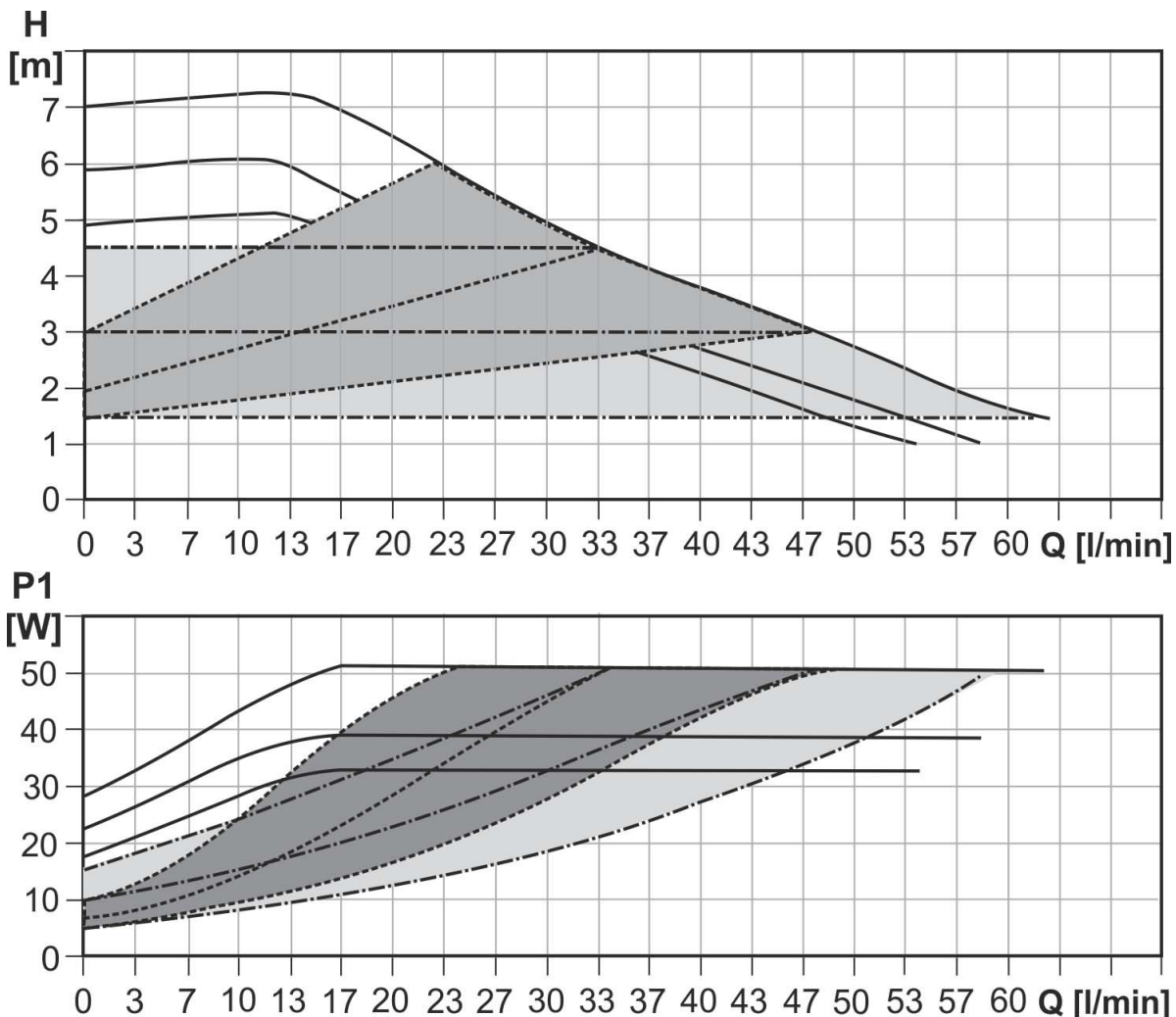

Typ linky	Popis
—	Konstantní otáčky
- - -	Proporcionální tlak
- · - · -	Konstantní tlak

Popis režimů řízení

a) INTERNÍ ŘÍZENÍ - Proporcionální tlak

- Dopravní výška (tlak): redukována s rostoucí tlakovou ztrátou systému a zvyšována s klesající tlakovou ztrátou systému
- Provozní bod čerpadla: pohybuje se nahoru nebo dolů po zvolené křivce proporcionálního tlaku v závislosti na aktuální tlakové ztrátě v systému.



REŽIM ŘÍZENÍ		POPIS
Proporcionální tlak	I	Nejnižší křivka proporcionálního tlaku
	II	Střední křivka proporcionálního tlaku
	III	Nejvyšší křivka proporcionálního tlaku
	AUTO _{ADAPT}	Automaticky reguluje výkon v rozsahu od nejvyšší k nejnižší křivce proporcionálního tlaku

b) INTERNÍ ŘÍZENÍ - Konstantní tlak

- Dopravní výška (tlak): udržována konstantní, bez ohledu na tlakovou ztrátu systému.
- Provozní bod čerpadla: pohybuje se po zvolené křivce konstantního tlaku v závislosti na aktuální tlakové ztrátě v systému.



REŽIM ŘÍZENÍ		POPIS
Konstantní tlak	I	Nejnižší křivka konstantního tlaku
	II	Střední křivka konstantního tlaku
	III	Nejvyšší křivka konstantního tlaku
	AUTO _{ADAPT}	Automaticky reguluje výkon v rozsahu od nejvyšší k nejnižší křivce konstantního tlaku

c) INTERNÍ ŘÍZENÍ - Konstantní otáčky

- Čerpadlo běží při konstantních otáčkách.
- Provozní bod čerpadla: pohybuje se nahoru nebo dolů po zvolené křivce v závislosti na aktuální tlakové ztrátě v systému.



REŽIM ŘÍZENÍ	Max. H (horní graf)	Max. P ₁ (dolní graf)	
Konstantní otáčky	I	5 m	33 W
	II	6 m	39 W
	III	7 m	52 W

d) EXTERNÍ ŘÍZENÍ - PWM C (solar)

- Čerpadlo běží do maximálního výtlačku podle nastavené křivky konstantních otáček v závislosti na aktuální hodnotě PWM.
- Otáčky se zvýší se zvýšením hodnoty PWM. Jestliže se PWM rovná 0, čerpadlo se zastaví.



e) EXTERNÍ ŘÍZENÍ - PWM A (vytápění)

POZOR – JE ZAKÁZÁNO POUŽÍVAT REŽIMY PWM A

Používání režimů PWM A (I, II, III) v solární čerpadlové skupině by vedlo k poškození systému.

Zobrazení nastavení

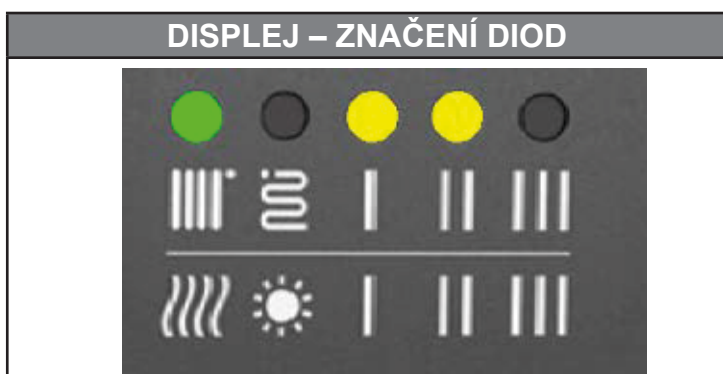

Pro přehlednost je značení diod dále vynecháno.

	DISPLEJ	REŽIM ŘÍZENÍ	
	zelená dioda BLIKÁ	INTERNÍ	
1		Proporcionální tlak AUTO _{ADAPT}	
2		Konstantní tlak AUTO _{ADAPT}	
3		Proporcionální tlak	I
4			II
5			III
6		Konstantní tlak	I
7			II
8			III
9		Konstantní otáčky	I
10			II
11			III

	DISPLEJ	REŽIM ŘÍZENÍ	
	zelená dioda NEBLIKÁ	EXTERNÍ	
12		PWM C	
13		PWM A	I
14			II
15			III
			POZOR – JE ZAKÁZÁNO POUŽÍVAT TYTO REŽIMY

FREKVENCE BLIKÁNÍ ZELENÝCH DIOD	ŘÍZENÍ	PŘÍJEM SIGNÁLU PWM
Neblíkají	Interní	-
1 záblesk za sekundu	Externí	NE
12 záblesků za sekundu	Externí	ANO

POZOR: Diody mohou být otočeny o 90° či o 180° nebo mohou být zrcadlově převrácené. Záleží na konkrétním typu čerpadla.

Po zapnutí čerpadlo běží na tovární nastavení nebo na poslední nastavení. Displej zobrazuje okamžitý výkon čerpadla.

Přepínání nastavení

Pro výběr požadovaného nastavení opakovaně tiskněte tlačítko, až najdete nastavení, které potřebujete (viz tabulka výše). Pokud ho minete, musíte pokračovat dokola, dokud se neobjeví znovu. Pořadí režimů odpovídá tabulce.

Zobrazení poruchy

DISPLEJ	REŽIM ŘÍZENÍ
	Zablokované čerpadlo
	Nízké napájecí napětí
	Elektrická porucha

Zapojení čerpadla

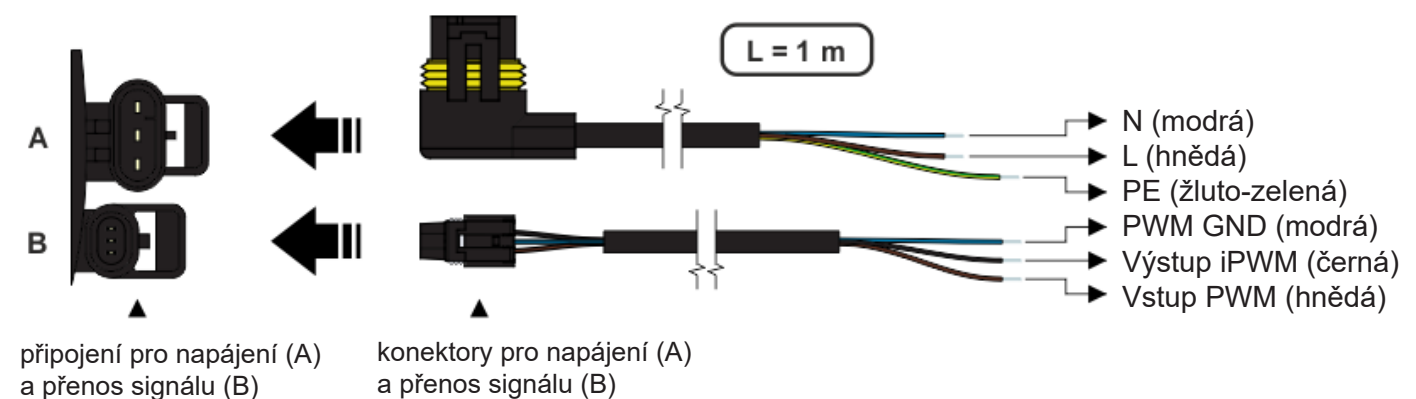

9. Plnění solárního systému

Při plnění solárního systému musí být kulový kohout nad čerpadlem v poloze zavřeno a kulový kohout pod čerpadlem v poloze otevřeno. Kulový kohout nad čerpadlem se ovládá pomocí přiloženého klíče. Plnicí čerpadlo připojte pomocí hadic k napouštěcímu a vypouštěcímu kulovému kohoutu - viz kapitola 4, které otevřete. Po naplnění solárního systému uzavřete napouštěcí a vypouštěcí kulový kohout, odpojte hadice a kulový kohout nad čerpadlem opět otevřete.

Před spuštěním systému musí být oba kulové kohouty v poloze otevřeno!

**POLOHA
ZAVŘENO**

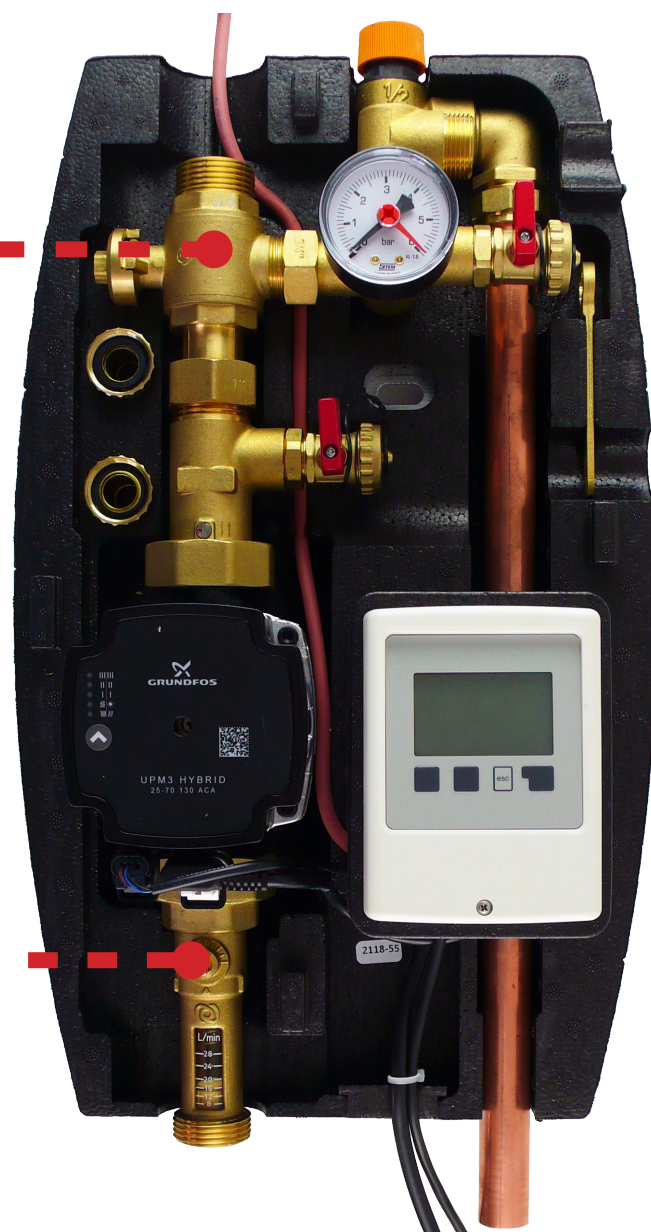

**POLOHA
OTEVŘENO**



